



PRODUKTKATALOG 2021



WERBEARTIKEL

RUND UM GESUNDHEIT, SICHERHEIT + SCHUTZ



SCHENKEN SIE EIN STÜCK SICHERHEIT

Oft passiert es schneller als man denkt: Un-erwartet verbrennt sich der Partner beim Grillen, plötzlich weint das Kind beim Spielen wegen einer Schürfwunde oder man schneidet sich ungeschickt am Druckerpapier. In solchen Situationen ist zuverlässige und schnelle Hilfe gefragt. Ob Brandwundgel, Wundschnellverband oder Pflasterstrips: Mit **Erste Hilfe Werbeartikeln** bieten Sie Ihren Kunden wichtigen Schutz in Notfallsituati-onen und wecken Emotionen.

Bei Werbeartikeln sind Kunden besonders die Funktionalität und Qualität wichtig. Erste Hilfe Werbeartikel bieten nicht nur eine Abwechslung zu den üblichen Werbearti-keln, sondern sind in Notfallsituationen ein wichtiges Helferlein. Durch den Einsatz von Verbandtaschen, Pflastersets oder Notfall-koffern unterstützen Sie Ihre Kunden in ent-scheidenden Momenten. So schaffen Sie eine emotionale Bindung zu Ihren Kunden und schenken ihnen Sicherheit.

ERSTE HILFE + CO.

Pflastermäppchen mit individuell bedruckten Pflastern, kompaktes Erste Hilfe Set für die Reise, KFZ-Verbandkasten und vieles mehr. Wir haben für jeden Einsatzzweck das richtige Produkt! Mit einem Erste Hilfe Werbeartikel werden Sie zum Retter in Not und stehen Ihren Kunden im Alltag, Beruf, beim Hobby und in der Freizeit helfend zur Seite. Bleiben Sie positiv in Erinnerung mit strapazierfähigen, langlebigen und wiederbefüllbaren Erste Hilfe Sets und stechen Sie mit einem nützlichen Werbegeschenk aus der Masse hervor!

HYGIENE + SCHUTZ

Schützen Sie sich selbst und Ihre Mitmenschen im Alltag, Beruf und beim sozialen Kontakt mit persönlichen Schutzprodukten. Unsere handlichen Hygiene-Sets kommen in unterschiedlichen Größen und mit speziell ausgesuchten Inhalten, um möglichst in jeder Situation einen effektiven, hygienischen Schutz zu gewährleisten. Ganz egal, ob als Auslage im Eingangsbereich, Mitarbeitergeschenk im Büro oder als persönliches Schutz-Kit für unterwegs - mit Werbeartikeln im Bereich Hygiene + Schutz zeigen Sie Ihren Kunden und Mitarbeitern, dass Ihnen ihre Gesundheit am Herzen liegt!

MEDIZINPRODUKTE

Die kleinen und oftmals unterschätzten Helfer im Alltag, die den medizinischen Fachkräften das Leben einfacher machen. Ob Venenstauer für die Arztpraxis oder Zeckenzange für die Sommermonate - bei uns finden Sie funktionale und nützliche Alltagshelfer aus dem Bereich der Medizin.



UNSERE VIELFÄLTIGEN PRODUKTE

PFLASTER

Individuell bedruckte Pflaster	02
Fußball Fan Pflaster	04
Pflastermäppchen Mini	06
Pflastermäppchen Maxi	08
Pflasterkarte	10
Fußball Fan Pflasterkarte	12
PVC-Pflastermäppchen	14
KIDS Fingerverband	16
Fingerverband	18

ERSTE HILFE

Mediboy Zecken Erste Hilfe Set	20
Mediboy AQUATIC Pflaster Set	22
Mediboy KIDS Pflaster Set	24
Mediboy Reise Erste Hilfe Set	26
Mediboy Brandwund Set Mini	28
Mediboy Individuelles Pflaster Set	30
Mini Verbandtasche	32
COLD AID Set	34
Nachhaltiges Filz Erste Hilfe Set RECYCLED!	36
Erste Hilfe SoftCase Mini	38
Fahrrad + Freizeit Erste Hilfe Set	40
Outdoor Erste Hilfe Set	42
Allround Erste Hilfe Set	44
Motorrad Verbandtasche	46
KFZ-Verbandtasche	48

KFZ-Verbandkasten	50
Brandwund Set Maxi	52
Beatmungstuch mit Schlüsselring	54
Pflasterspender	56

HYGIENE + SCHUTZ

Personal Protection Kit	58
Mediboy Personal Protection	60
Mediboy Clean + Safe	62
CLEAN HANDS Set Mini	64
CLEAN HANDS Set Maxi	66

MEDIZINPRODUKTE

Zeckenzange	68
Venenstauer	70
Stethoskop	72



INDIVIDUELL BEDRUCKTE PFLASTER

- ✓ Mindestmenge 50.000 Stk. *
- ✓ ideal in Kombination mit einer individuellen Pflasterkarte
- ✓ platzsparend + portooptimiert
- ✓ hochwertige, wasserabweisende Pflasterstrips



ART. NR. WA105

Individuell bedruckbare Werbepflaster sind ideale Streu- und Zugabeartikel, die sich auch in Mailings durch ihre flache und leichte Form für einen starken Werbeeffekt eignen.

EINSATZGEBIETE

- Beschwerdemanagement
- Mailingverstärker
- Pressemappen
- Tag der offenen Tür + andere Events

AUSFÜHRUNG

individuell bedruckte, wasserabweisende Pflasterstrips

DRUCKFLÄCHE

ca. 60 x 20 mm

ca. 70 x 20 mm

ca. 70 x 24 mm

TECHNISCHE DATEN

Größe Pflaster: ca. 60 x 20 mm
ca. 70 x 20 mm
ca. 70 x 24 mm

Material: wasserabweisende
ACTIOMEDIC® PE-Pflaster

Druck: 1 - 4c Offsetdruck

* Siegelpapier ab 1 Mio. Stk. individuell bedruckbar



IDEAL FÜR DIE
FUSSBALL
SAISON



FUSSBALL FAN PFLASTER

- ✔ Mindestmenge 10.000 Stk. *
- ✔ ideal als werbestarker Streuartikel
- ✔ Streuartikel + Mailingverstärker
- ✔ hochwertige, wasserabweisende ACTIOMEDIC® Pflasterstrips



ART. NR. WA105-EM

Individuell bedruckte Werbepflaster lassen sich perfekt als Mailingverstärker für den Ticketversand oder als Streuartikel bei Veranstaltungen einsetzen. Auch im Fan-Shop sind die mit Flagge, Logo oder Slogan bedruckten Pflaster ein Highlight.

EINSATZGEBIETE

- Public Viewing und Stadionspiele
- kleine Aufmerksamkeit in Mailings
- Pressemappe oder Fan-Shop
- Giveaway beim Einlass mit passender Box

AUSFÜHRUNG

wasserabweisende ACTIOMEDIC® Pflasterstrips

DRUCKFLÄCHE

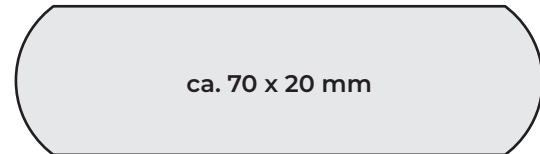

UNSER TIPP

Die Pflaster kommen besonders stark in Kombination mit der individuell bedruckbaren Fan-Pflasterkarte zum Ausdruck!

TECHNISCHE DATEN

Größe Pflaster: ca. 70 x 20 mm

Material: wasserabweisende ACTIOMEDIC® PE-Pflaster

Druck: 1 - 4c Offsetdruck

* Mindestmenge mit Deutschland-Motiv: 10.000 Stk.
Mindestmenge individuelles Motiv: 50.000 Stk.



Trostpflaster

Trostpflaster



Damit Du schnell wieder lachen kannst ...

PFLASTERMÄPPCHEN MINI

✓ Mindestmenge 500 Stk.

✓ ideal als werbestarker
Mailingsverstärker

✓ leicht + platzsparend

✓ hochwertige ACTIOMEDIC®
Pflasterstrips



ART. NR. WA106

Klein, flach und leicht - die individuell bedruckbaren Pflastermäppchen sind werbestarke Streuartikel, die in jede Hosen- oder Handtasche passen.

EINSATZGEBIETE

- Giveaway für Veranstaltungen und Messen
- portooptimierter Mailingverstärker
- Trostpflaster im Beschwerdemanagement

INHALTSOPTIONEN

- 5 x wasserabweisende ACTIOMEDIC® Pflasterstrips
- 5 x wasserabweisende ACTIOMEDIC® KIDS Pflasterstrips
- 5 x wasserabweisende, individuell bedruckte Pflasterstrips*

DRUCKFLÄCHE

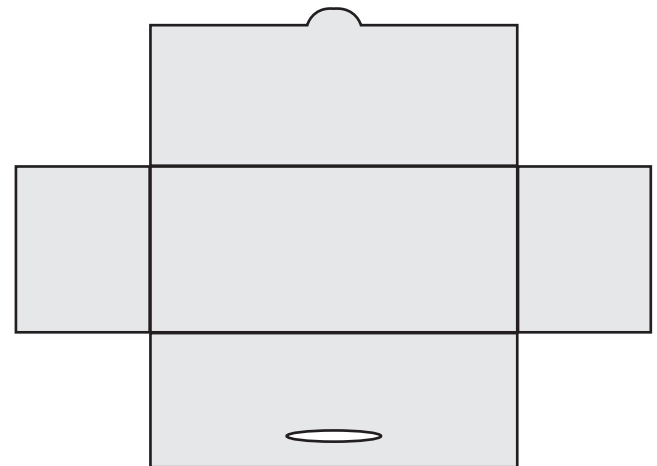

* Mindestmenge: ab 10.000 Stk.

TECHNISCHE DATEN

Größe: ca. 99 x 40 mm
(geschlossen)

Material: 240 g Chromokarton

Druck: 1 - 4c Digital-/Offsetdruck



STAY
POSITIVE

PFLASTERMÄPPCHEN MAXI

✓ Mindestmenge 500 Stk.

✓ ideal als werbestarker Mailingsverstärker

✓ leicht + platzsparend

✓ hochwertige ACTIOMEDIC® Pflaster



ART. NR. WA112

Das Pflastermäppchen Maxi ist das ideale Giveaway für Veranstaltungen und Messen. Handlich und leicht, passt es in jede Tasche als kompakter Helfer für unterwegs.

EINSATZGEBIETE

- Messe-Giveaway
- Dankeschön bei Bestellungen
- Mailingverstärker

INHALTSOPTIONEN

5-15 wasserabweisende ACTIOMEDIC® Pflasterstrips

5-15 wasserabweisende ACTIOMEDIC® KIDS Pflasterstrips

3 Blasenpflaster

5-15 wasserabweisende, individuell bedruckte Pflasterstrips*

DRUCKFLÄCHE

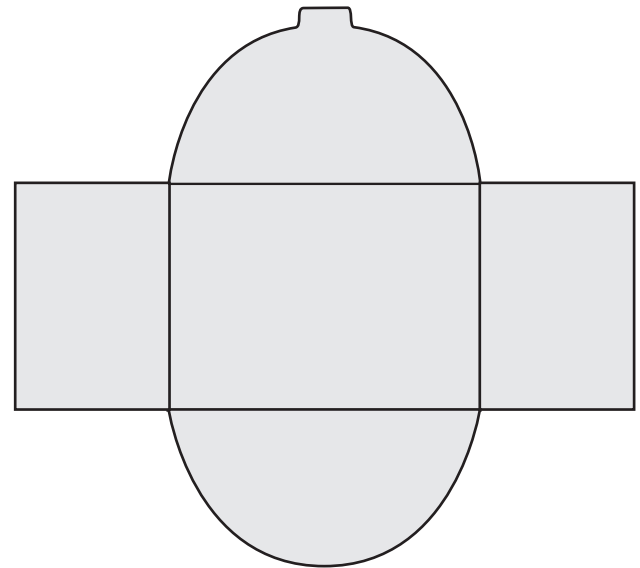

* 5 Pflaster ab 10.000 Stk., 10 Pflaster ab 5.000 Stk., 15 Pflaster ab 3.400 Stk.

TECHNISCHE DATEN

Größe: ca. 100 x 75 mm
(geschlossen)

Material: 240 g Chromokarton

Druck: 1 - 4c Digital-/Offsetdruck

**IHRE
VERSICHERUNG**



Mit uns haben Sie immer eine helfende Hand an Ihrer Seite.

ACTIOMEDIC®
actiomedic.de

AUF DURCHZUG?



WE ♥ TO ENTERTAIN YOU



our radio

Baby its cold outside



PFLASTERKARTE

- ✓ Mindestmenge 250 Stk.
- ✓ ideal als werbestarkes Event-Giveaway
- ✓ flach, leicht + portooptimiert
- ✓ hochwertige ACTIOMEDIC® Pflaster



ART. NR. WA114

Die handliche Pflasterkarte lässt sich sowohl individuell bedrucken als auch ganz nach Einsatzzweck befüllen. Sie überzeugt als werbestarkes Giveaway, das in jede Hosentasche passt.

EINSATZGEBIETE

- Visitenkarte mit kleinem Extra
- Giveaway für Messen und Events
- Streu- oder Zugabeartikel

INHALTSOPTIONEN

- 2-4 wasserabweisende ACTIOMEDIC® Pflasterstrips
- 2-4 wasserabweisende ACTIOMEDIC® Kinder-Pflasterstrips
- 2-4 wasserabweisende, individuell bedruckte Pflasterstrips *
- 1 Blasenpflaster

DRUCKFLÄCHE

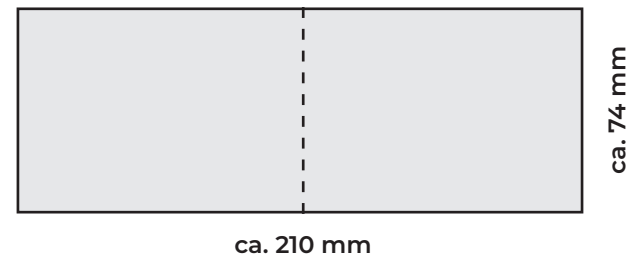

(beidseitig bedruckbar)

TECHNISCHE DATEN

Größe Karte:	ca. 105 x 74 mm (geschlossen)	Bedruckbare Fläche:	ca. 210 x 74 mm (beidseitig)	Druck:	4c Digitaldruck (Karte) 1 - 4c Siebdruck (Pflaster)
Größe Pflaster:	ca. 19 x 72 mm	Material:	300 g Bilderdruck		

* 2 Pflaster: ab 25.000 Stk. / 4 Pflaster: ab 12.500 Stk.



IDEAL FÜR DIE
FUSSBALL
SAISON



FUSSBALL FAN PFLASTERKARTE

- ✓ Mindestmenge 2.500 Stk. *
- ✓ flach, leicht + portooptimiert
- ✓ Pflaster + Pflasterkarte individuell bedruckbar
- ✓ hochwertige ACTIOMEDIC® Pflasterstrips



ART. NR. WA114-EM

Das ideale Dankeschön für treue Fans oder als raffiniertes Giveaway bei Spielen und beim Public Viewing. Flach und leicht, ist die Pflasterkarte auch als portooptimierte Beilage zum Ticketversand einsetzbar.

EINSATZGEBIETE

- Streu- oder Zugabeartikel
- Pressemappe oder Fan-Shop
- Event-Giveaway für Spiele oder Public Viewing

INHALTSOPTIONEN

4 x wasserabweisende ACTIOMEDIC® Pflasterstrips mit Deutschland-Motiv

4 x individuell bedruckbare, wasserabweisende Pflasterstrips *

DRUCKFLÄCHE

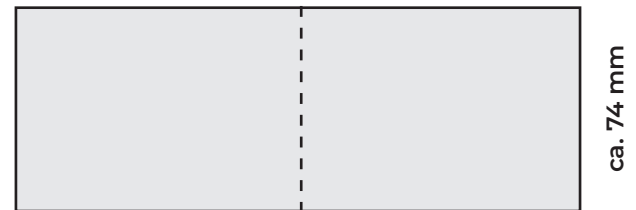

ca. 210 mm

(beidseitig bedruckbar)

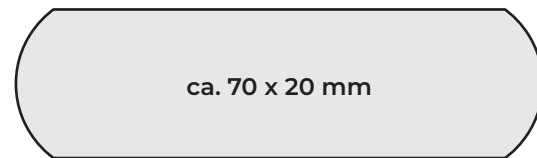

* Mindestmenge mit Pflaster im Deutschland-Look: 2.500 Stk.
Mindestmenge individuell bedruckten Pflastern: 12.500 Stk.
Pflasterkarte ist unabhängig vom Inhalt IMMER individuell bedruckbar

TECHNISCHE DATEN

Größe Karte:	ca. 105 x 74 mm (geschlossen)	Bedruckbare Fläche:	ca. 210 x 74 mm (beidseitig)	Druck:	4c Digitaldruck (Karte) 1 - 4c Siebdruck (Pflaster)
Größe Pflaster:	ca. 19 x 72 mm	Material:	300 g Bilderdruck		



der kleine
Retter
in der
not



PVC-PFLASTERMÄPPCHEN

- ✔ Mindestmenge 250 Stk.
- ✔ strapazierfähig + wiederbefüllbar
- ✔ leicht und platzsparend
- ✔ hochwertige ACTIOMEDIC® Pflasterstrips



ART. NR. WA118

Ein widerstandsfähiger und unempfindlicher Helfer, der sämtlichen Reisen und Abenteuern standhält und dabei in jede Tasche und jeden Rucksack passt.

EINSATZGEBIETE

- Giveaway für Messen und Events
- Beilage in Werbetaschen
- Reise- und Verkehrsanbieter

INHALTSOPTIONEN

10 x wasserabweisende ACTIOMEDIC® Pflasterstrips

10 x wasserabweisende ACTIOMEDIC® KIDS Pflasterstrips

10 x individuell bedruckbare, wasserabweisende Pflasterstrips *

DRUCKFLÄCHE

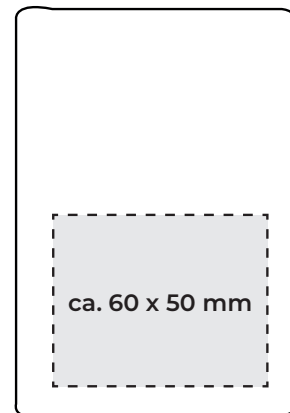

FARBEN



* Mindestmenge 5.000 Stk.

TECHNISCHE DATEN

Größe Mäppchen:	ca. 83 x 119 x 3 mm	Material:	PVC (Mäppchen)	Druck:	1c Tampondruck
Bedruckbare Fläche:	ca. 60 x 50 mm				



SPEZIELL FÜR
KINDER
GEEIGNET



KIDS FINGERVERBAND

- ✓ Mindestmenge 2.000 Stk.
- ✓ ruckstandslos ablösbar
- ✓ speziell für Kinder geeignet
- ✓ klebt auf sich selbst, nicht auf Haut oder Haaren



ART. NR. WA121

Der KIDS Fingerverband ist wasserabweisend, elastisch, hypoallergen und ruckstandslos ablösbar. Das macht ihn zum Alleskönner für alle kleinen Abenteuerer. Die komplett individuell bedruckbare Verpackung ermöglicht einen bleibenden Werbeeffect.

EINSATZGEBIETE

- Event Goodie-Bags
- Arztpraxen und Kliniken
- Kindergärten und Grundschulen

AUSFÜHRUNG

1 x wasserabweisender, elastischer ACTIOMEDIC® Fingerverband mit KIDS-Motiv (Grün mit Sternen)

DRUCKFLÄCHE

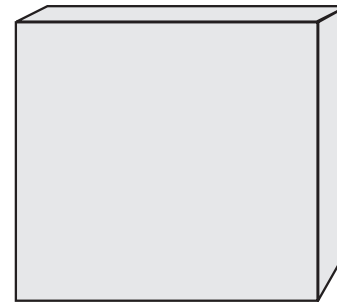

Schachtel komplett individuell bedruckbar

TECHNISCHE DATEN

Größe Schachtel: ca. 65 x 35 x 65 mm

Bedruckbare Fläche: Schachtel

Druck: 1 - 4c Offsetdruck

Größe Verband: ca. 2,5 cm x 4,5 m

Material: 300 g GD2-Karton

FINGERVERBAND



MEIER



FINGERVERBAND

- ✔ Mindestmenge 2.000 Stk.
- ✔ rückstandslos wieder ablösbar
- ✔ elastisch + wasserabweisend
- ✔ klebt auf sich selbst, nicht auf Haut oder Haaren



ART. NR. WA122

Der Fingerverband ist nicht nur wasserabweisend und elastisch, sondern auch noch hypoallergen und rückstandslos ablösbar. Stehen Sie Ihren Kunden mit einem individuell bedruckbaren Erste Hilfe Werbegeschenk zur Seite und bleiben Sie lange als Helfer in der Not positiv in Erinnerung!

EINSATZGEBIETE

- Kunden- oder Mitarbeiterpräsent
- Arztpraxen und Kliniken
- Event Goodie-Bags

INHALT

1 x wasserabweisender, elastischer ACTIOMEDIC® Fingerverband (blau)

DRUCKFLÄCHE

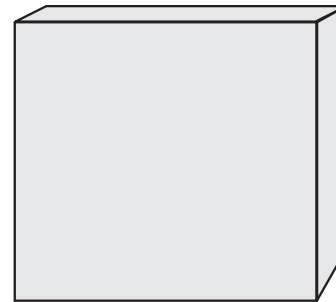

Schachtel komplett individuell bedruckbar

TECHNISCHE DATEN

Größe Schachtel: ca. 70 x 30 x 70 mm

Bedruckbare Fläche: Schachtel

Druck: 1 - 4c Offsetdruck

Größe Verband: ca. 3 cm x 7 m

Material: 300 g GD2 Karton



MUST-HAVE
FÜR DEN
SOMMER



ABC
Die Vorsorgekasse.

ZECKEN ERSTE HILFE SET



MEDIBOY ZECKEN ERSTE HILFE SET

- ✓ Mindestmenge 50 Stk.
- ✓ ideal für Sommer + Outdoor
- ✓ robust und wiederbefüllbar
- ✓ sichere und schnelle Hilfe bei Zeckenbissen



ART. NR. WA200

Unverzichtbar für den Sommer und ein nützliches Werbegeschenk für alle Outdoor-Fans. Im Notfall schnell griffbereit in der robusten Mediboy Box, bietet das werbestarke Zecken Set effektive Hilfe bei Zeckenbissen.

EINSATZGEBIETE

- saisonale Werbeaktionen
- Vertragsabschluss (z.B. Krankenversicherung)
- Outdoor-Bereich

INHALT

Zeckenzange
ACTIOMEDIC® Pflasterstrips
Reinigungstücher
Anleitung

DRUCKFLÄCHE

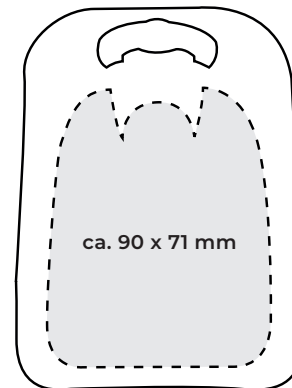

FARBEN



TECHNISCHE DATEN

Größe Mediboy: ca. 95 x 30 x 125 mm

Material: Kunststoff

Druck: 4c Digitaldruck

Bedruckbare Fläche: ca. 90 x 71 mm



LÄRCHER

**LITTLE
HELPER**

Wasserabweisende
Pflasterstrips



MEDIBOY AQUATIC PFLASTER SET

- ✓ Mindestmenge 50 Stk.
- ✓ vielseitig einsetzbar, farnefroh und auffällig
- ✓ robust und wiederbefüllbar
- ✓ hochwertige ACTIOMEDIC® Pflasterstrips



ART. NR. WA201

Das Pflaster Set in der widerstandsfähigen Mediboy Box ist der perfekte Helfer für kleine Schürf- oder Schnittverletzungen. Der unverzichtbare und langlebige Begleiter bei Strand- oder Schwimmbadausflügen und universell einsetzbar für diverse Werbezwecke.

EINSATZGEBIETE

- Mitarbeitergeschenk
- Reise- und Erlebnisanbieter
- werbestarkes Dankeschön

INHALT

25 x wasserabweisende ACTIOMEDIC® Pflasterstrips

DRUCKFLÄCHE

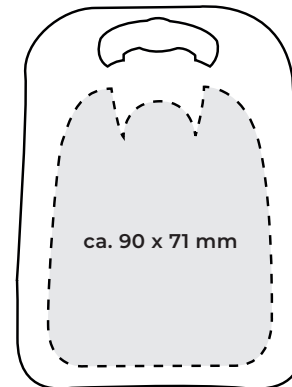

FARBEN



TECHNISCHE DATEN

Größe Mediboy:	ca. 95 x 30 x 125 mm	Material:	Kunststoff	Druck:	4c Digitaldruck
Bedruckbare Fläche:	ca. 90 x 71 mm				



SPEZIELL FÜR
KINDER
GEEIGNET



MEDIBOY KIDS PFLASTER SET

- ✓ Mindestmenge 50 Stk.
- ✓ speziell für Kinder geeignetes, farbenfrohes Pflaster Set
- ✓ robust und wiederbefüllbar
- ✓ hochwertige ACTIOMEDIC® Pflasterstrips



ART. NR. WA202

Die bunten Mediboy Pflaster Sets sind immer griffbereit und halten jedem Abenteuer stand. Der nützliche Begleiter ist ein wiederbefüllbares Werbegegenstand, das Ihre Kunden garantiert lange begleitet und positiv in Erinnerung bleibt.

EINSATZGEBIETE

- Werbeaktionen
- Kindergärten, Schulen und Tagesstätten
- Extra in Event Goodie-Bags

INHALT

10 x gelbe ACTIOMEDIC® KIDS Pflasterstrips

10 x rote ACTIOMEDIC® KIDS Pflasterstrips

DRUCKFLÄCHE

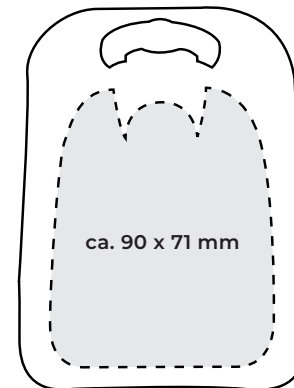

FARBEN



TECHNISCHE DATEN

Größe Mediboy: ca. 95 x 30 x 125 mm

Material: Kunststoff

Druck: 4c Digitaldruck

Bedruckbare Fläche: ca. 90 x 71 mm



WIR WÜNSCHEN
GUTE REISE!

MEDIBOY REISE ERSTE HILFE SET

- ✓ Mindestmenge 50 Stk.
- ✓ robuster + wiederbefüllbar
- ✓ nützlicher, kompakter Begleiter für unterwegs
- ✓ entspricht allen Handgepäckrichtlinien



ART. NR. WA203

Der unverzichtbare Reisebegleiter steht Ihren Kunden jederzeit griffbereit zur Seite und deckt kleinere Notfälle ab. Das kompakte Erste Hilfe Set ist ein wiederbefüllbarer, langlebiger Begleiter und entspricht natürlich allen Handgepäckrichtlinien.

EINSATZGEBIETE

- Event-Giveaway
- Reiseanbieter + Fluggesellschaften
- Dankeschön bei Buchungen + Bestellungen

INHALT

ACTIONMEDIC® Pflasterstrips Komresse
Wundschnellverband Heftpflaster
Fixierbinde

DRUCKFLÄCHE

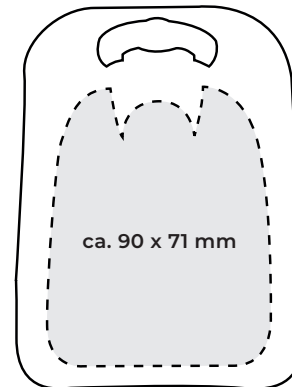

FARBEN



TECHNISCHE DATEN

Größe Mediboy:	ca. 95 x 30 x 125 mm	Material:	Kunststoff	Druck:	4c Digitaldruck
Bedruckbare Fläche:	ca. 90 x 71 mm				



MEDIBOY BRANDWUND SET MINI

- ✓ Mindestmenge 50 Stk.
- ✓ kompakt, farbenfroh und auffällig
- ✓ robust + wiederbefüllbar
- ✓ hilft bei Verbrennungen und Sonnenbrand



ART. NR. WA215

Mit dem Brandwund Set sind Ihre Kunden auch für den heißesten Fall der Fälle gerüstet! Die robuste und wiederbefüllbare Mediboy Box ist bestens geeignet zur Erstversorgung von kleineren Verbrennungen und Sonnebränden.

EINSATZGEBIETE

- Reise- und Urlaubsanbieter
- saisonale Werbeaktionen
- werbestarkes Dankeschön

INHALT

ACTIONMEDIC® Pflasterstrips Komresse
Brandwundgel Fixierbinde
Reinigungstücher

DRUCKFLÄCHE

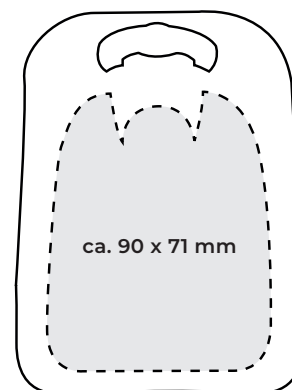

FARBEN



TECHNISCHE DATEN

Größe Mediboy:	ca. 95 x 30 x 125 mm	Material:	Kunststoff	Druck:	4c Digitaldruck
Bedruckbare Fläche:	ca. 90 x 71 mm				



IHR
PERSÖNLICHES
DESIGN

MEDIBOY INDIVIDUELLES PFLASTER SET

- ✓ Mindestmenge 2.500 Stk.
- ✓ Pflaster + Box lassen sich komplett individuell gestalten
- ✓ robust und wiederbefüllbar
- ✓ hochwertige, wasserabweisende Pflasterstrips



ART. NR. WA216

So individuell wie Sie! Das Mediboy Pflaster Set lässt sich rundum komplett individuell gestalten. Wählen Sie Farbe, Design und Pflaster passend zu Ihrer Werbemessage. Punkten Sie bei Ihren Kunden mit einem nützlichen, wiederbefüllbaren Werbe-geschenk.

EINSATZGEBIETE

- spezielle Werbeaktionen
- Extra in Event Goodie-Bag
- werbestarkes Dankeschön

INHALT

25 x individuell bedruckte, wasserabweisende Pflasterstrips

DRUCKFLÄCHE

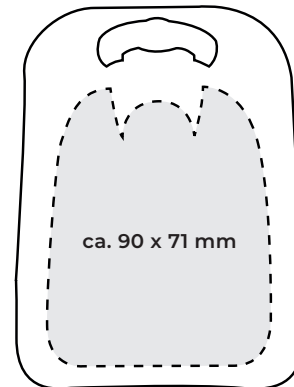

FARBEN



TECHNISCHE DATEN

Größe Mediboy: ca. 95 x 30 x 125 mm

Material: Kunststoff

Druck: 4c Digitaldruck

Bedruckbare Fläche: ca. 90 x 71 mm



HELP!
I NEED SOMEBODY

MINI VERBANDTASCHE



- ✓ Mindestmenge 200 Stk.
- ✓ widerstandsfähig + langlebig
- ✓ kompakte Erste Hilfe Grundausstattung für unterwegs
- ✓ große, individuell bedruckbare Werbefläche

ART. NR. WA300

Die Mini Verbandtasche ist ein kompakter und nützlicher Helfer für unterwegs. Robust und wiederbefüllbar, eignet sie sich ideal als Werbegeschenk, das garantiert lange im Besitz Ihrer Kunden bleibt.

EINSATZGEBIETE

- Giveaway für Messen + Events
- Zugabe in einer Event Goodie-Bag
- werbestarkes Dankeschön

INHALT

ACTIOMEDIC® Pflasterstrips	Heftpflaster
Verbandpäckchen	Schere
Wundkomresse	Einmalhandschuhe
Fixierbinde	

DRUCKFLÄCHE

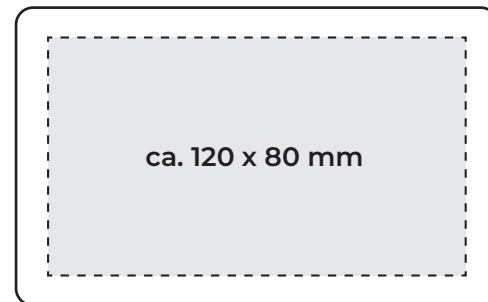

FARBEN



TECHNISCHE DATEN

Größe Tasche:	ca. 150 x 100 mm	Material:	Nylon	Druck:	1 - 3c Sieb-/Tampondruck
Bedruckbare Fläche:	ca. 120 x 80 mm				



BRRRR.....

GIB ERKÄLTUNGEN KEINE CHANCE!

COLD AID SET

- ✓ Mindestmenge 250 Stk.
- ✓ langlebig + wiederbefüllbar
- ✓ kompakter Begleiter für unterwegs
- ✓ ideal für Winter und die Erkältungszeit



ART. NR. WA300-COLD

Mit dem COLD AID Set kommen Ihre Kunden gut gewappnet durch den Winter und die Erkältungszeit. Das kompakte, wiederbefüllbare Set ist ideal für kalte Tage und bleibt als nützliches Werbegeschenk positiv in Erinnerung.

EINSATZGEBIETE

- werbestarker Zusatzartikel
- Zugabe für Event Goodie-Bags
- saisonale Werbeaktionen

INHALT

individuelle Pflasterkarte mit
2 ACTIONMEDIC® Pflasterstrips
Mini Taschentücher

Pulmoll Bonbons
Heiße Zitrone
Honig Stick

DRUCKFLÄCHE

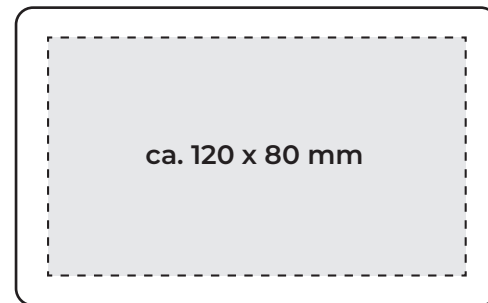

+ individuell bedruckbare Pflasterkarte

FARBEN



TECHNISCHE DATEN

Größe Tasche:	ca. 150 x 100 mm	Material:	Nylon	Druck:	1 - 3c Sieb-/Tampondruck
Bedruckbare Fläche:	ca. 120 x 80 mm				



**NACHHALTIGE
ERSTE HILFE**

aus recycelten
PET-Flaschen



ERSTE HILFE SET

NACHHALTIGES FILZ ERSTE HILFE SET

- ✓ Mindestmenge 500 Stk.
- ✓ setzen Sie ein klares Zeichen für unsere Umwelt
- ✓ robust + wiederbefüllbar
- ✓ Filztasche zu 85% aus recycelten PET-Flaschen



ART. NR. WA311

Erste Hilfe goes Green! Haptisch und optisch ist das nachhaltige Erste Hilfe Set ein wahres Highlight. Die Filztasche besteht außerdem zu 85% aus recycelten PET-Flaschen. Setzen Sie mit gutem Gewissen auf ein werbestarkes und langlebiges Werbegeschenk.

EINSATZGEBIETE

- ausgefallenes Dankeschön
- Willkommens- oder Mitarbeitergeschenk

INHALT

Kombi-Pflasterset, 14-teilig	Reinigungstücher
2 x Schnellverband	Pinzette
Kompresse	Heftpflaster
Fixierbinde	Schere

DRUCKFLÄCHE

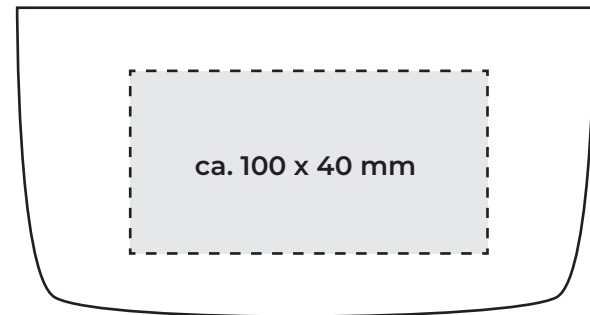

FARBEN



TECHNISCHE DATEN

Größe Tasche:	ca. 210 x 60 x 100 mm	Material:	Filz (85% recycelten PET-Flaschen)
Bedruckbare Fläche:	ca. 100 x 40 mm	Druck:	1c Siebdruck (4c Thermo-Transfer-Druck auf Anfrage)



INKLUSIVE
KARABINER
HAKEN

GANZ HOCH HINAUF

ERSTE HILFE SET



ERSTE HILFE SET SOFTCASE MINI

- ✓ Mindestmenge 500 Stk.
- ✓ gut organisiert mit praktischen Innenfächern
- ✓ robust + wiederbefüllbar
- ✓ inklusive strapazierfähigem Karabinerhaken



ART. NR. WA312

Das kompakte Erste Hilfe Set verfügt über Netz-Innenfächer und einen strapazierfähigen Karabinerhaken zur praktischen Befestigung an z.B. Rucksack oder Fahrrad. Die langlebige Tasche ist ein nützlicher Begleiter für alle Outdoor-, Sport- und Freizeitaktivitäten.

EINSATZGEBIETE

- Outdoor- und Erlebnisanbieter
- Kampagnen oder Werbeaktionen

INHALT

Kombi-Pflasterset, 11-teilig
2 x Schnellverband
Alkoholtupfer

DRUCKFLÄCHE



FARBEN



TECHNISCHE DATEN

Größe Tasche:	ca. 120 x 45 x 90 mm	Material:	EVA + PU	Druck:	1 - 2c Tampondruck
Bedruckbare Fläche:	ca. 75 x 50 mm				



IDEAL FÜR:
FAHRRAD
+ SPORT



FAHRRAD-/FREIZEIT VERBANDTASCHE

***SCHNELLE HILFE
AUCH UNTERWEGS!***



FAHRRAD + FREIZEIT ERSTE HILFE SET

- ✓ Mindestmenge 250 Stk.
- ✓ robuste + wiederbefüllbar
- ✓ kompakte Erste Hilfe Grundausstattung für unterwegs
- ✓ Klettverschlüsse zur einfachen Befestigung



ART. NR. WA301

Kompaktes, widerstandsfähiges Erste Hilfe Set, das sich dank der Klettverschlüsse auf der Rückseite (optional) ganz leicht am Fahrrad oder Rucksack befestigen lässt.

EINSATZGEBIETE

- Outdoor-, Sport- oder Reiseanbieter
- saisonale Werbeaktionen

INHALT

Verbandtuch	Reinigungstücher
Einmalhandschuhe	Pinzette
Fixierbinden	Kompressen
Heftpflaster	Schere
Kombi-Pflasterset	Sicherheitsnadeln
Erste Hilfe Anleitung	

DRUCKFLÄCHE

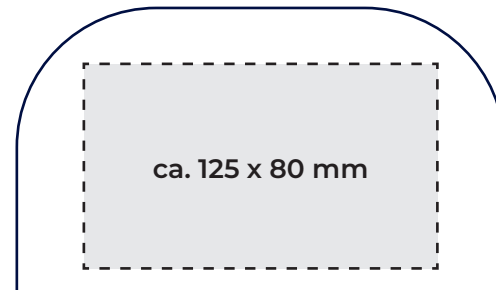

FARBEN



TECHNISCHE DATEN

Größe Tasche:	ca. 170 x 50 x 125 mm	Material:	Nylon	Druck:	1 - 3c Sieb-/Tampondruck
Bedruckbare Fläche:	ca. 125 x 80 mm				



SPEZIELL FÜR
OUTDOOR
AKTIVITÄTEN

OUTDOOR
VERBANDTASCHE



OUTDOOR ERSTE HILFE SET

- ✓ Mindestmenge 250 Stk.
- ✓ robuste + wiederbefüllbar
- ✓ kompakte Erste Hilfe Grundausstattung für unterwegs
- ✓ Klettverschlüsse zur einfachen Befestigung



ART. NR. WA303

Speziell für Outdoor-Aktivitäten geeignet, ist das umfangreiche Erste Hilfe Set ein nützlicher Begleiter für Notfälle während längerer Ausflüge, Abenteuern und diversen Freizeitaktivitäten.

EINSATZGEBIETE

- Outdoor-, Sport- oder Reiseanbieter
- Mitarbeitergeschenk

INHALT

Kühlkompressen	Fixierbinde	Vliestücher
Einmalhandschuhe	Kombi-Pflaster	Schere
Wundschnellverband	Rettungsdecke	Heftpflaster
Verbandpäckchen	Reinigungstücher	Kompresse
Erste Hilfe Anleitung	Blasenpflaster	Zeckenzange

DRUCKFLÄCHE



FARBEN



TECHNISCHE DATEN

Größe Tasche:	ca. 150 x 55 x 120 mm	Material:	Nylon	Druck:	1 - 3c Sieb-/Tampondruck
Bedruckbare Fläche:	ca. 120 x 90 mm				



DIE IDEALE
BASIC
AUSSTATTUNG



DAS WIRD SCHON
WIEDER!

ALLROUND ERSTE HILFE SET

- ✓ Mindestmenge 500 Stk.
- ✓ ideal für Haushalt + Freizeit
- ✓ übersichtlich und gut organisiert durch Innenfächer
- ✓ umfangreiche Erste Hilfe Grundausstattung



ART. NR. WA308

Das Allround Erste Hilfe Set bietet für Freizeit, Familie und Haushalt eine - wie der Name schon sagt - umfangreiche Erste Hilfe Grundausstattung. Dank der Innenfächer bleibt der Inhalt immer gut organisiert und ist im Notfall schnell griffbereit.

EINSATZGEBIETE

- Kampagnen oder Werbeaktionen
- Versicherungen

INHALT

Wundschnellverband	Rettungsdecke
Kombi-Pflasterset	Heftpflaster
Verbandpäckchen	Augenkomresse
Fixierbinden	Einmalhandschuhe

DRUCKFLÄCHE

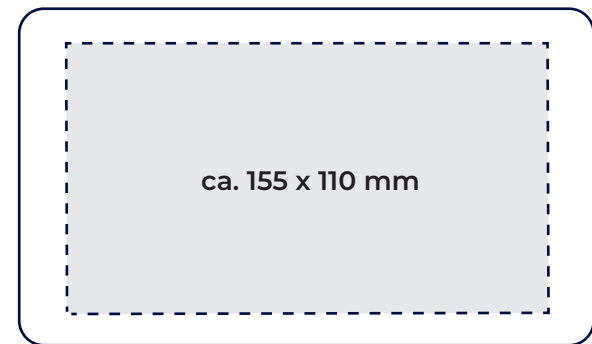

FARBEN



TECHNISCHE DATEN

Größe Tasche:	ca. 190 x 60 x 140 mm	Material:	Nylon	Druck:	1 - 3c Sieb-/Tampondruck
Bedruckbare Fläche:	ca. 155 x 110 mm				



WEG



MOTORRAD ERSTE HILFE

MOTORRAD VERBANDTASCHE NACH DIN-NORM



KFZ-VERBANDTASCHE NACH DIN-NORM

***SICHER UNTERWEGS.
SICHER ANKOMMEN.***



KFZ-VERBANDTASCHE



- ✓ Mindestmenge 250 Stk.
- ✓ inkl. gesetzlich vorgeschriebener DIN 13 164 Verbandstofffüllung
- ✓ aus strapazierfähigem Nylon
- ✓ langlebig und wiederbefüllbar

ART. NR. WA304

Sicher unterwegs! Die kompakte KFZ-Verbandtasche entspricht den gesetzlichen Richtlinien und ist ein robuster, langlebiger Begleiter. Im Notfall immer griffbereit, kann die Tasche zudem wiederbefüllt werden und punktet durch eine große Werbefläche.

EINSATZGEBIETE

- Autohäuser und Versicherungen
- Kunden- und Mitarbeiterpräsent

INHALT

Dreiecktuch	Rettungsdecke	Wundschnellverband
Schere	Rollenpflaster	Einmalhandschuhe
Fixierbinden	Verbandpäckchen	Erste Hilfe Anleitung
Kompressen	Verbandtuch	
Pflaster	Reinigungstuch	

DRUCKFLÄCHE

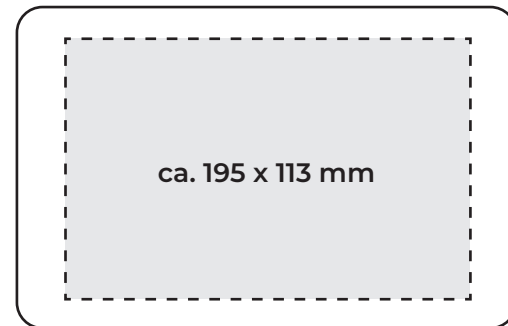

FARBEN



TECHNISCHE DATEN

Größe Tasche:	ca. 230 x 60 x 140 mm	Material:	Nylon	Druck:	1 - 3c Sieb-/Tampondruck
Bedruckbare Fläche:	ca. 195 x 113 mm				



WEG



SAFETY FIRST.

KFZ-VERBANDKASTEN NACH DIN-NORM

KFZ-VERBANDKASTEN



- ✓ Mindestmenge 200 Stk.
- ✓ inkl. gesetzlich vorgeschriebener DIN 13 164 Verbandstofffüllung
- ✓ aus robustem Kunststoff
- ✓ langlebig und wiederbefüllbar

ART. NR. WA210

Sicher unterwegs! Der kompakte KFZ-Verbandkasten entspricht den gesetzlichen Richtlinien und ist ein robuster, langlebiger Begleiter. Im Notfall immer griffbereit, kann der Kasten zudem wiederbefüllt werden und punktet durch eine große Werbefläche.

EINSATZGEBIETE

- Autohäuser und Versicherungen
- Mitarbeitergeschenk für den Außendienst

INHALT

Dreiecktuch	Rettungsdecke	Wundschnellverband
Schere	Rollenpflaster	Einmalhandschuhe
Fixierbinden	Verbandpäckchen	Erste Hilfe Anleitung
Kompressen	Verbandtuch	
Pflaster	Reinigungstuch	

DRUCKFLÄCHE

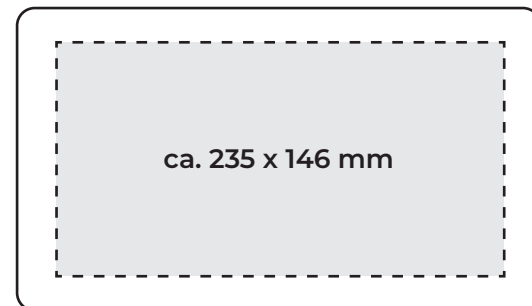

FARBEN



TECHNISCHE DATEN

Größe Kasten:	ca. 260 x 85 x 180 mm	Material:	Kunststoff	Druck:	1 - 3c Sieb-/Tampondruck
Bedruckbare Fläche:	ca. 235 x 146 mm				



**BRAND
WUND
SET**



BRANDWUND SET MAXI

- ✓ Mindestmenge 50 Stk.
- ✓ robust und wiederbefüllbar
- ✓ Erstversorgung für kleinere Verbrennungen + Sonnenbrand
- ✓ ideal für den privaten und betrieblichen Bedarf



ART. NR. WA307

Das umfangreiche Brandwund Set rüstet Ihre Kunden auch für den heißesten Fall der Fälle aus! Die robuste und wiederbefüllbare Box dient zur Erstversorgung von kleineren bis mittleren Verbrennungen und eignet sich bestens in Haushalt, Küche, beim Grillen und für den betrieblichen Bedarf.

EINSATZGEBIETE

- Gastronomie, Grill + Küche
- eindruckstarkes Kunden- und Mitarbeiterpräsent

INHALT

Brandwundgel-Kompressen	Brandwundgel
Einmalhandschuhe	Kompressen
ACTIONMEDIC® Pflasterstrips	Schere
Fixierbinden	

DRUCKFLÄCHE

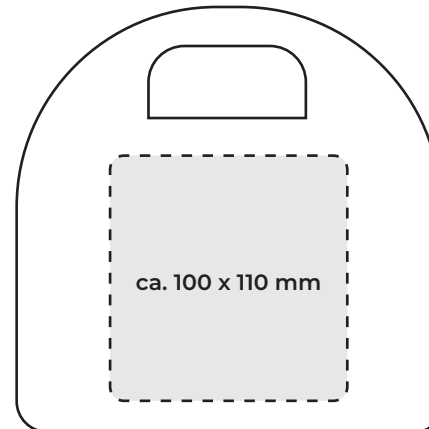

FARBEN



TECHNISCHE DATEN

Größe Box:	ca. 175 x 65 x 195 mm	Material:	Kunststoff	Druck:	4c Digitaldruck
Bedruckbare Fläche:	ca. 100 x 110 mm				



UNTERWEGS
IMMER MIT
DABEI!



BEATMUNGSTUCH MIT SCHLÜSSELRING

- ✓ Mindestmenge 250 Stk.
- ✓ flach, leicht und immer mit dabei
- ✓ macht jeden zum wahren Lebensretter
- ✓ langlebig + wiederbefüllbar



ART. NR. WA401

Mit dem praktischen Beatmungstuch wird jeder zum wahren Lebensretter! Der kleine Helfer ist als Schlüsselanhänger immer mit dabei und ermöglicht die hygienische Beatmung von bewusstlosen Personen. Stehen Sie Ihren Kunden im Notfall immer helfend zur Seite!

EINSATZGEBIETE

- Giveaway bei Messen + Events
- kleine Aufmerksamkeit in Mailings
- Streu- oder Zugabeartikel

INHALT

1 x Beatmungstuch (einmaliger Gebrauch)

DRUCKFLÄCHE

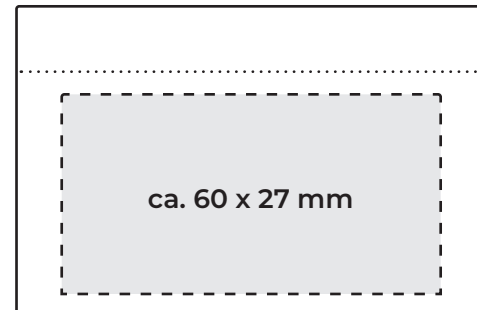

beidseitig bedruckbar

FARBEN



TECHNISCHE DATEN

Größe Täschchen: ca. 70 x 50 mm

Material: Nylon

Druck: 1 - 3c Siebdruck

Bedruckbare Fläche: ca. 60 x 27 mm
(beidseitig bedruckbar)

IDEAL FÜR
BETRIEB
+ SCHULE



PFLASTERSPENDER

- ✓ Mindestmenge 50 Stk.
- ✓ Platz für bis zu drei Pflastersorten
- ✓ smartes Kanban-System = rechtzeitige Pflasternachbestellung
- ✓ intuitive, einhändige Bedienung



ART. NR. WA101

Der individuell bedruckbare Pflasterspender bietet eine zentrale Anlaufstelle für die schnelle Wundversorgung im Notfall. Gut sichtbar, mit Diebstahlschutz, komplett geschlossenem Gehäuse und Platz für bis zu drei unterschiedliche Pflasterarten.

EINSATZGEBIETE

- Kindergarten, Schule und öffentliche Einrichtungen
- Betriebe + Werkstätten

INHALTSOPTIONEN

60 x ACTIOMEDIC® AQUATIC Pflasterstrips, 19 x 72 mm
30 x ACTIOMEDIC® ELASTIC Pflasterstrips, 19 x 72 mm

oder

90 x ACTIOMEDIC® KIDS Pflasterstrips, 19 x 72 mm

DRUCKFLÄCHE

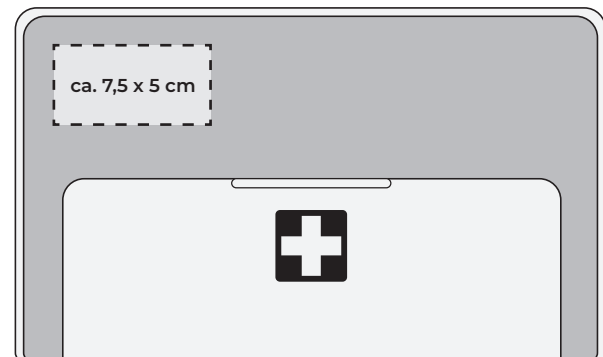

FARBEN



TECHNISCHE DATEN

Größe Pflasterspender:	ca. 268 x 33 x 163 mm	Material:	Kunststoff	Druck:	1 - 3c Tampondruck
Bedruckbare Fläche:	ca. 75 x 50 mm				



**HYGIENE
+ SCHUTZ**



PERSONAL PROTECTION KIT

WE'RE ALL IN THIS TOGETHER

**HÄNDE -
DESINFEKTIONSTUCH**

Zur Anwendung auf der Haut für die hygienische Händedesinfektion.



PERSONAL PROTECTION KIT

- ✔ Mindestmenge 250 Stk.
- ✔ individuell 4c bedruckbare Kissenschachtel
- ✔ Schutz vor Viren und Erregern
- ✔ ideal für Besucher + Kunden zur Auslage im Eingangsbereich



ART. NR. WA125

Schützen Sie sich selbst und Ihre Mitmenschen im Alltag, Beruf und öffentlichen Raum. Das handliche und platzsparende Schutz-Kit ist der ideale Begleiter für den persönlichen Schutz unterwegs. Die Kissenschachtel lässt sich wiederbefüllen oder auch nach dem Einsatz als praktischer Aufbewahrungsbehälter für benutzte Hygieneartikel verwenden.

EINSATZGEBIETE

- zur Auslage für Kunden, Besucher + Mitarbeiter
- Giveaway für Veranstaltungen und Messen

INHALT

1 x Mund-Nasen-Schutzmaske (DIN EN 14683:2019 TYP IIR)
1 x Desinfektionstuch

DRUCKFLÄCHE

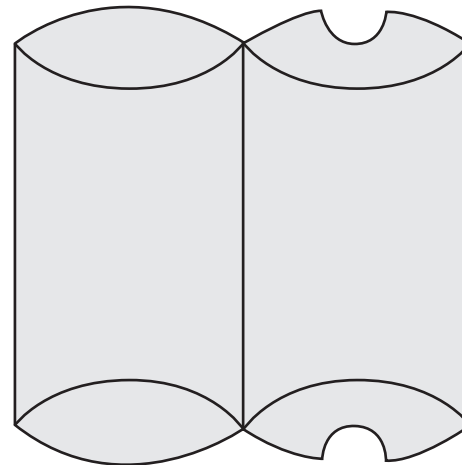

TECHNISCHE DATEN

Größe Schachtel:	ca. 100 x 20 x 60 mm	Material:	250 g/m ² Chromokarton	Druck:	4c Digital-/Offsetdruck
Bedruckbare Fläche:	gesamte Schachtel				



**HYGIENE
+ SCHUTZ**

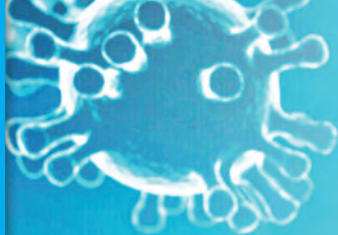

#Stay Safe

**SPREAD POSITIVITY
NOT THE VIRUS**

**HÄNDE -
DESINFEKTIONSTUCH**

Zur Anwendung auf der Hand für die hygienische Händedesinfektion

MEDIBOY PERSONAL PROTECTION

- ✓ Mindestmenge 100 Stk.
- ✓ individuell 4c bedruckbares Frontlabel
- ✓ effektiver Schutz vor Viren und anderen Krankheitserregern
- ✓ ideal als Mitarbeitergeschenk



ART. NR. WA224

Schützen Sie sich selbst und Ihre Mitmenschen im Alltag, Beruf und öffentlichen Raum. Das kompakte und handliche Schutz-Kit sorgt im Alltag für den nötigen persönlichen Schutz. Der Mediboy lässt sich nach dem Einsatz wieder neu befüllen oder auch als praktischer Aufbewahrungsbehälter für benutzte Hygieneartikel verwenden.

EINSATZGEBIETE

- Mitarbeitergeschenk
- Giveaway für Großveranstaltungen + Events

INHALT

1 x Mund-Nasen-Schutzmaske (DIN EN 14683:2019 TYP IIR)
1 Paar Einmalhandschuhe (Vinyl, Einheitsgröße L)
2 x Desinfektionstuch

DRUCKFLÄCHE

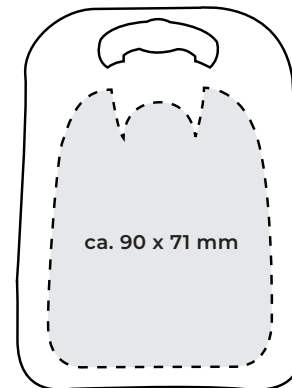

FARBEN



TECHNISCHE DATEN

Größe Mediboy:	ca. 95 x 30 x 125 mm	Material:	Kunststoff	Druck:	4c Digitaldruck
Bedruckbare Fläche:	ca. 90 x 71 mm				



**HYGIENE
+ SCHUTZ**



MEDIBOY CLEAN + SAFE



- ✓ Mindestmenge 100 Stk.
- ✓ individuell 4c bedruckbares Frontlabel
- ✓ effektiver Schutz vor Viren und anderen Krankheitserregern
- ✓ ideal als Mitarbeitergeschenk

ART. NR. WA223

Schützen Sie sich selbst und Ihre Mitmenschen im Alltag. Das kompakte und robuste Schutz-Kit sorgt für den nötigen persönlichen Schutz. Der Mediboy lässt sich nach dem Einsatz wieder neu befüllen oder auch als praktischer Aufbewahrungsbehälter für benutzte Hygieneartikel verwenden.

EINSATZGEBIETE

- Mitarbeitergeschenk
- Giveaway für Großveranstaltungen + Events

INHALT

- 1 x Mund-Nasen-Schutzmaske (DIN EN 14683:2019 TYP IIR)
- 1 Paar Einmalhandschuhe (Vinyl, Einheitsgröße L)
- 2 x Seife
- 1 x Händewasch-Anleitung

DRUCKFLÄCHE

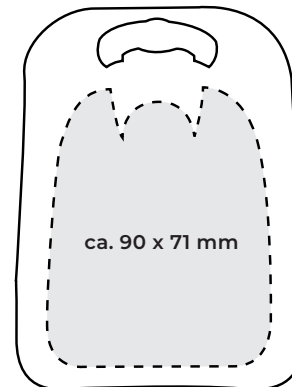

FARBEN



TECHNISCHE DATEN

Größe Mediboy:	ca. 95 x 30 x 125 mm	Material:	Kunststoff	Druck:	4c Digitaldruck
Bedruckbare Fläche:	ca. 90 x 71 mm				



MIT PRAKTISCHEM
30 SEKUNDEN
TIMER

CLEAN HANDS

SAFETY | HYGIENE | PROTECTION

Schutz und Sicherheit
vor Viren und anderen
Krankheitserregern

Das praktische, kleine Set zum richtigen Händewaschen



CLEAN HANDS SET MINI



- ✓ Mindestmenge 250 Stk.
- ✓ individuell 4c bedruckbare Kissenschachtel
- ✓ effektiver Schutz vor Viren und anderen Krankheitserregern
- ✓ klein, handlich und leicht

ART. NR. WA406

Das kleine und kompakte Händewasch-Set sorgt für persönlichen Schutz im Alltag. Der spezielle 30-Sekunden-Timer und die illustrierte Anleitung unterstützen bei richtigem und effektivem Händewaschen.

EINSATZGEBIETE

- Mitarbeitergeschenk
- zur Auslage im Eingangsbereich
- Giveaway für Veranstaltungen + Events

INHALT

- 2 x Seife
- 1 x spezieller 30-Sekunden-Timer
- 1 x Händewasch-Anleitung
(auf der Schachtel Rückseite)

DRUCKFLÄCHE

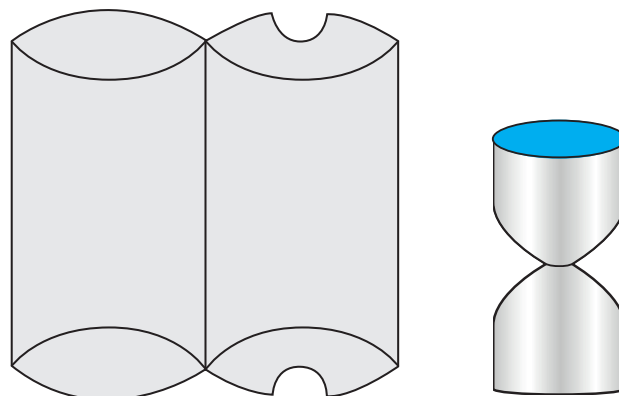

 = Druckfläche

 = Druckfläche auf Timer

 **Seife ist nicht bedruckbar.**

TECHNISCHE DATEN

Größe Schachtel: ca. 100 x 20 x 60 mm

Bedruckbare Fläche: Timer: ca. Ø 18 mm (oben)
Schachtel: gesamte Fläche

Material: 250 g/m² Chromokarton

Druck: 2c Siebdruck (Timer)
4c Digital-/Offsetdruck (Schachtel)



MIT PRAKTISCHEM
30 SEKUNDEN
TIMER
+ ARZTSEIFE



CLEAN HANDS SET MAXI

MADE IN GERMANY

- ✓ Mindestmenge 250 Stk.
- ✓ individuell 4c bedruckbare Schachtel
- ✓ Schutz vor Viren und Erregern
- ✓ kurze Lieferzeiten und **MADE IN GERMANY**



ART. NR. WA405

Die größere Version des Händewasch-Sets sorgt für den nötigen persönlichen Schutz im Alltag, Büro und zuhause. Der spezielle 30-Sekunden-Timer und die illustrierte Anleitung unterstützen bei richtigem und effektivem Händewaschen.

EINSATZGEBIETE

- Mitarbeitergeschenk
- Ausstattung für Außendienstler
- Büro- und Betriebsgebäude

INHALT

2 x Arztseife für sensible und empfindliche Haut
1 x spezieller 30-Sekunden-Timer
1 x Händewasch-Anleitung

DRUCKFLÄCHE

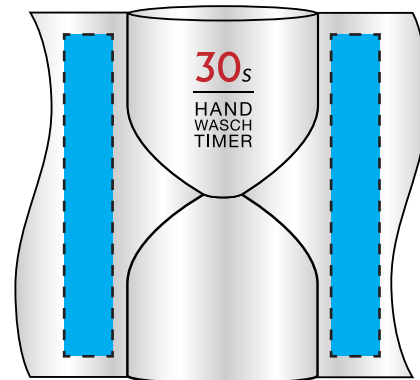

 = bedruckbare Fläche ca. 50 x 10 mm

TECHNISCHE DATEN

Größe Schachtel: ca. 85 x 55 x 80 mm

Druck: 1c Sieb-/Tampondruck (Timer)
4c Digital-/Offsetdruck (Schachtel)

Bedruckbare Fläche: Timer: ca. 50 x 10 mm (links + rechts)
Schachtel: gesamte Fläche



SPEZIELL FÜR
OUTDOOR
+ SOMMER



ZECKENZANGE

- ✓ Mindestmenge 100 Stk.
- ✓ praktischer Alltagshelfer während der Zeckensaison
- ✓ ideal für den Sommer + Outdoor-Aktivitäten
- ✓ sichere Zeckenentfernung



ART. NR. WA701

Einfach bedienbare Zeckenzange. Idealer Zusatzartikel für Outdoor, Sommer und Freizeit. Ermöglicht eine leichte und sichere Entfernung der Zecke nach einem Zeckenbiss.

EINSATZGEBIETE

- Giveaway für Messen + Events
- Zugabe- bzw. Streuartikel
- Gesundheits- und Outdoor-Bereich

AUSFÜHRUNG

1 x Zeckenzange

DRUCKFLÄCHE

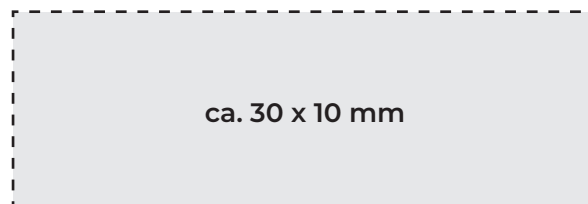

FARBEN



TECHNISCHE DATEN

Größe:	ca. 95 x Ø 11 mm	Material:	Kunststoff	Druck:	1c Tampondruck
Bedruckbare Fläche:	ca. 30 x 10 mm				



VENENSTAUER

- ✓ Mindestmenge 100 Stk.
- ✓ praktischer Alltagshelfer für den professionellen Bedarf
- ✓ intuitive, leichte Bedienung
- ✓ patientenfreundlich und hochwertig verarbeitet



ART. NR. WA700

Intuitiv bedienbares, komplett metallfreies Venenstauband. Vermeidet das Einklemmen von Haaren und Haut. Hochwertig verarbeitet und ideal für den täglichen, professionellen Gebrauch.

EINSATZGEBIETE

- Giveaway für Kongresse + Events
- Arztpraxen, Kliniken und medizinische Versorgungseinrichtungen

AUSFÜHRUNG

1 x Venenstauer, blau (Staubandlänge ca. 35 cm)

DRUCKFLÄCHE

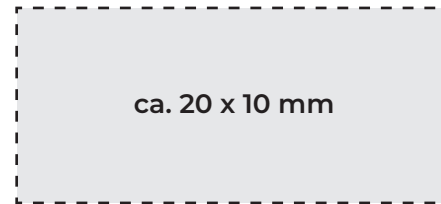

FARBEN



TECHNISCHE DATEN

Größe:	ca. 400 x 30 x 20 mm	Material:	Kunststoff mit Synthetikband	Druck:	1c Tampondruck
Bedruckbare Fläche:	ca. 20 x 10 mm (Clip) Druck auf Band auf Anfrage				



STETHOSKOP



- ✓ Mindestmenge 100 Stk.
- ✓ praktischer Alltagshelfer für den professionellen Bedarf
- ✓ intuitive, leichte Bedienung
- ✓ patientenfreundlich und hochwertig verarbeitet

ART. NR. WA702

Hochwertig verarbeitetes Stethoskop für den alltäglichen, professionellen Bedarf in Kliniken und medizinischen Versorgungseinrichtungen.

EINSATZGEBIETE

- Giveaway für Kongresse + Events
- Arztpraxen, Kliniken und medizinische Versorgungseinrichtungen

AUSFÜHRUNG

1 x Stethoskop, schwarz

DRUCKFLÄCHE

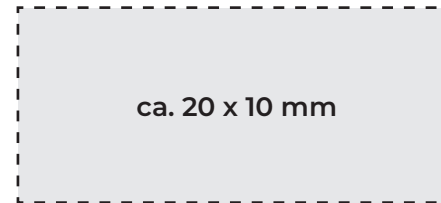

FARBEN



TECHNISCHE DATEN

Länge Stethoskop: ca. 80 cm

Material: PVC-Schlauch mit Aluminium

Druck: 1c Tampondruck oder Lasergravur

Bedruckbare Fläche: ca. 20 x 10 mm